

VINKO 銀光

Robots and Actuators

Intelligent Actuators & Controllers 智能电缸机械手和智能驱动控制器

产品总览2026
CN



CE认证



RoHS认证

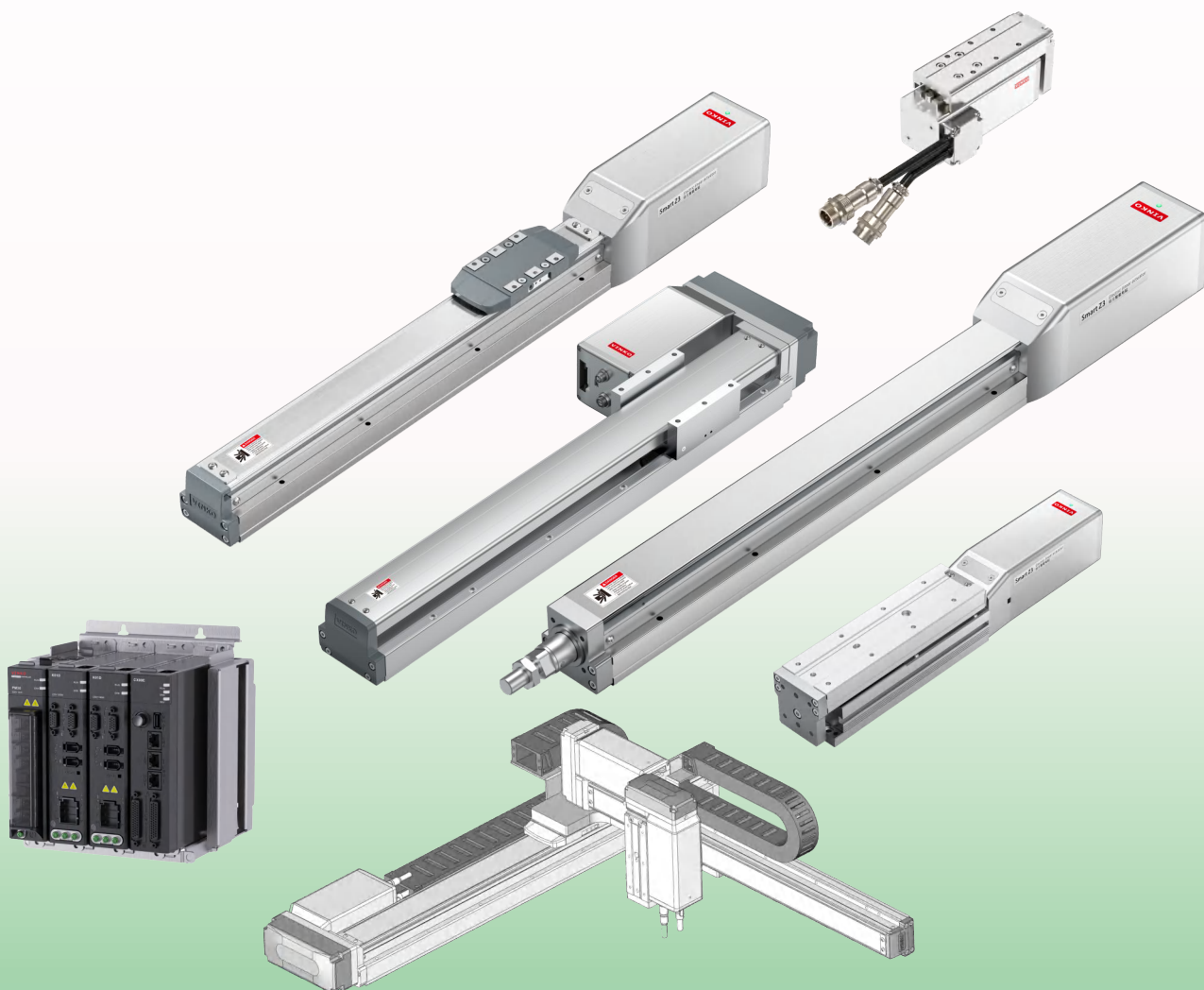

ISO 9001:2015



1872101326R05



国家高新技术企业



引领新一代智能电缸新趋势

银光 (VINKO) 是一家追求技术创新、关注价值创造、致力永续经营的高新技术企业。致力于为客户提供更集成、更智能、更易用的高品质智能电缸机械手和智驱控制解决方案。

银光以智能驱动和控制技术为核心，以软件赋能硬件，通过“硬件集成化+软件智能化”助力用户实现性能和效率的双重提升，引领新一代智能电缸新趋势。

多渠道获取产品数据和服务，更高效！

我们致力为工程师提供全方位的选型和技术支持。
客户可通过我们的产品选型手册，公司网站，Cadenas3D数据下载平台等方式获取银光产品数据和服务。



<http://www.sz-vinko.com>
VINKO 官网
获取最新产品信息和服务



银光微信公众号
VINKO_Robotics
手机在线获取更多服务



即时业务咨询微信
VINKO-robot
加微信，询价和一对一业务恰询

www.sz-vinko.com

- 产品选型
- 3D下载
- 在线技术支持

旗舰产品速览

Flagship products overview

驱控一体集成的紧凑型 一体式智能电缸模组

Smart-Z3

智能驱控，一体集成
机构、伺服、驱动、控制四合一！

DC 48V, 50~400W

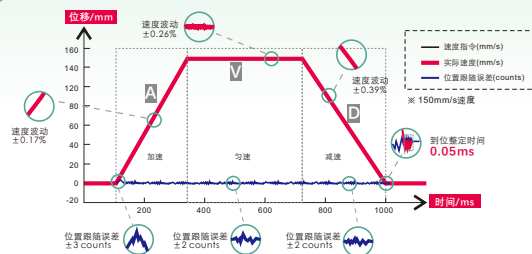
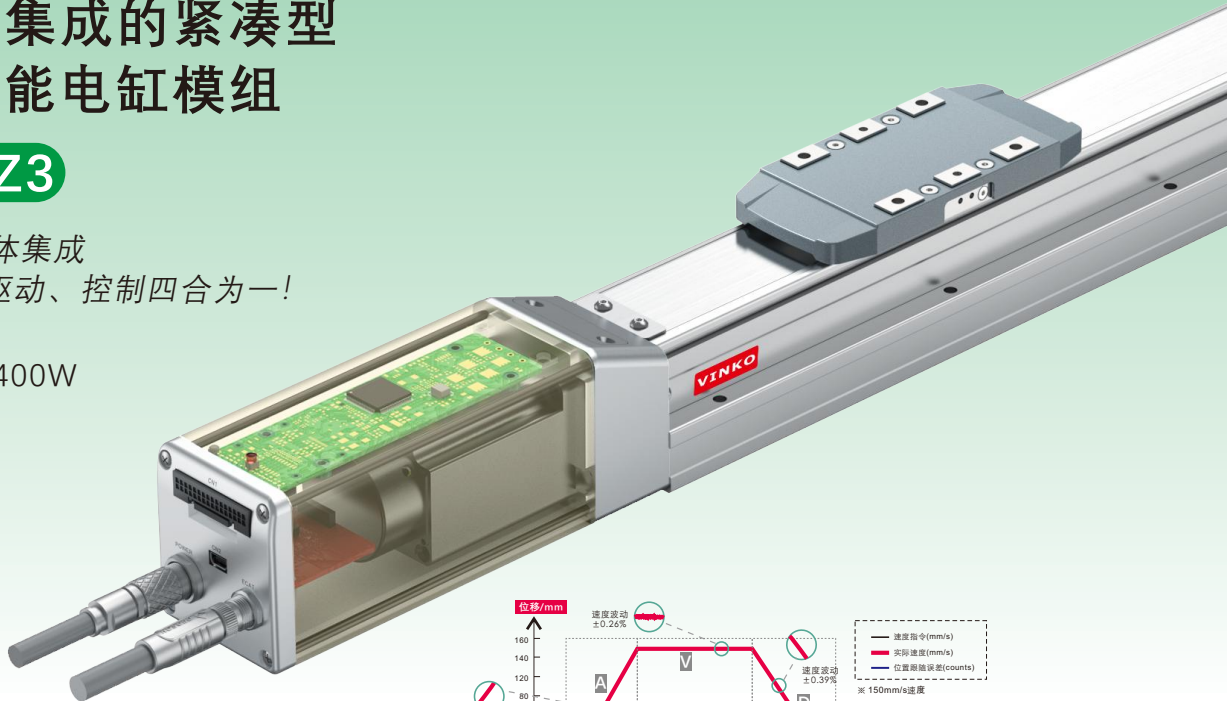

EtherCAT   Modbus

■ 智能驱控
一体集成

■ 多轴应用
便捷高效

■ 电缸参数
自动识别

■ 智能软件
快速设定

■ AVD保护设置
更安全

■ 负载核验
寿命预测

■ 指定位位
即可运行

■ 免传感器
内置回零功能

— 传统模组和伺服

— 智能电缸和控制器

和本体机构精准匹配，无需调试的 智驱型单轴机器人控制器

高性价比

Smart-V7

精准匹配，智能识别，简单高效

自动识别电缸驱动轴，一键配置单轴电缸模组的伺服和运动参数
支持免传感器回零，内置IO定位跟踪功能。

具备负载校核和定期保养提示等电缸特有功能。



EtherCAT

PROFINET

Modbus

电缸本体适用机型

全系列电缸和模组本体兼容适配

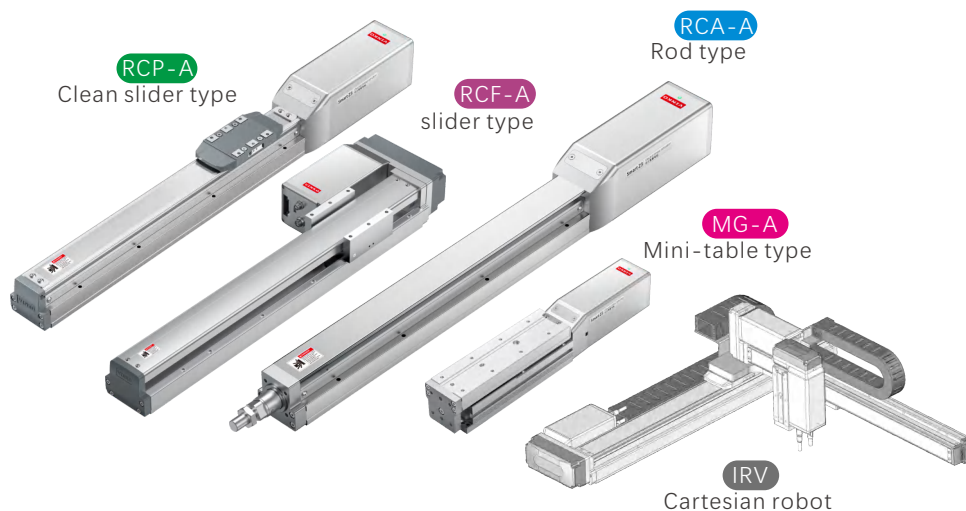

轴数可灵活拓展的高性能、模块化 智驱型多轴机器人控制器

Smart-V9

智能识别，简易设定，快速编程

自动识别电缸驱动轴，预置最适合机器人的伺服和运动参数，
设定简单，支持图形化和轻量化代码编程方式！
轴控型和程序型可选。



EtherCAT

电缸本体适用机型

全系列电缸本体兼容适配

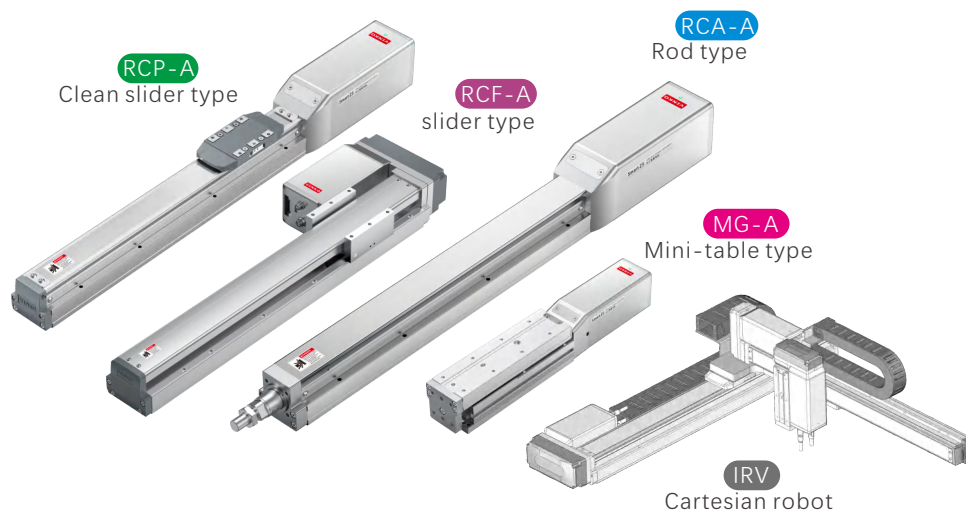

适合超紧凑和高精度应用场景的 细小型微型电缸

RF/MG

微型结构，电机和机构一体化设计

采用空心杯伺服电机和精密滚珠丝杠一体化集成设计，超紧凑空间利用。
具有高精度和高负载能力，功率密度比常规模组提升一倍以上！
支持点位模式、推压模式和精密力控模式。



- 本体宽度：34mm, 45mm
- 有效行程：30mm, 50mm, 75mm(定制型)
- 控制器内置型: IO点位/485通讯
- 控制器外置型: 点位/脉冲/485/EtherCAT

产品类别索引

Product Category Index

带控制类

01

集成一体式智能电缸

Integrated Intelligent electric actuator

内置Smart-Z3控制器

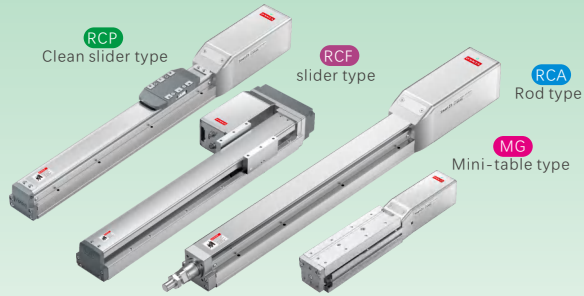

Smart-Z3

Integrated Intelligent Actuator

02

AC单轴智能电缸控制器

AC Single-Axis Actuator Controller



Smart-V7

Single-axis robot controller

03

多轴智能电缸控制器

Multi-axis robot controller



Smart-V9

Multi-axis robot controller

04

细小型微型电缸

Mini-type electric actuator



RF

Mini-table type

05

直交组合机械臂

Cartesian multi-axis robot

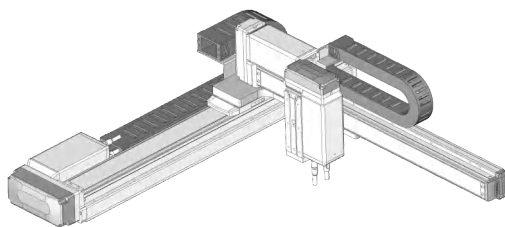

IRV

Cartesian robot

06

直线电机模组

Linear motor modules



不带控制类

01 导轨内嵌型滚珠丝杠模组 Integrated guideway ballscrew linear modules

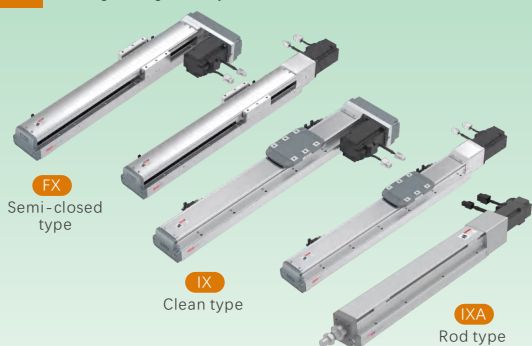

02 传统导轨型滚珠丝杠模组 Common guideway ballscrew linear modules



03 传统导轨型同步带模组 Common guideway timing-belt linear modules

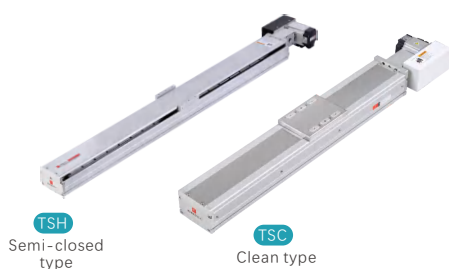

04 高速同步齿形带模组 High speed timing-belt linear modules

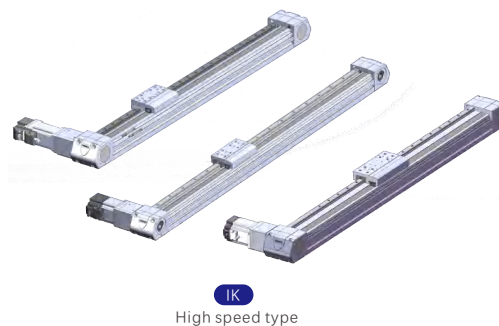

05 中空旋转平台 Hollow rotary actuators

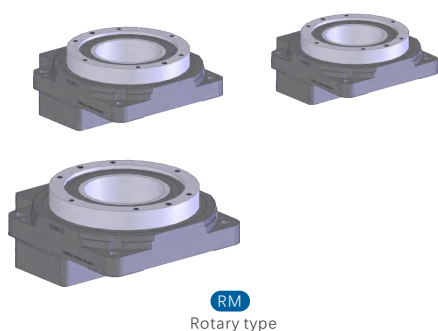

控制方式介绍

Features of control methods

01

内置型单轴电缸控制器

Built-in integrated controller

DC48V

RCP

RCF

RCA

MG

RF

搭载Smart-Z3内置型电缸控制器
DC 48V, 单轴功率20~400W

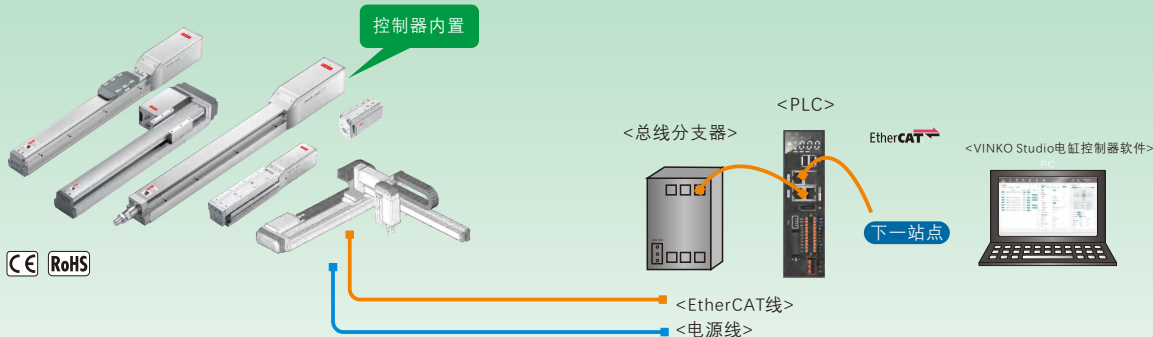

产品特点

节省空间、简化走线。
电缸参数自动导入，智能设定，5分钟完成部署。

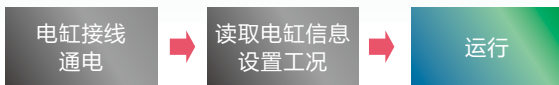

02

外置型多轴电缸控制器

Multi-axis robot controller

AC220V

V9-AX

V9-CX

轴控型

程序型

搭载Smart-V9多轴电缸控制器
AC 220V两相/三相, 单轴功率50~3kW



产品特点

模块化控制器，轴数1~12轴内可灵活扩展。
轴控型和程序型可选。
支持龙门同步、STO安全转矩关断、自动增益调整、末端抖动抑制等高级功能。

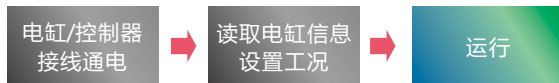

控制方式介绍

Features of control methods

03 另配通用型伺服电机和驱动器

Equipped with servo motor and driver separately

仅提供直线模组本体，按客户需要选配伺服电机和驱动器。

- IX
- FX
- IXA
- BS
- BSC
- TSH
- TSC
- IK

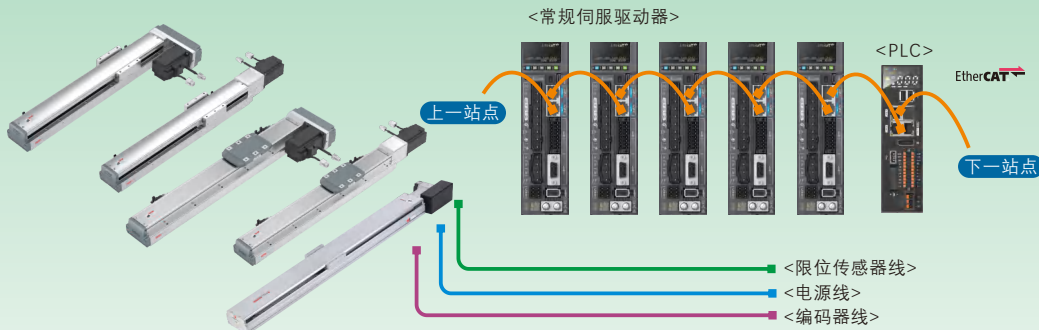

产品特征

自行选配和安装不同品牌的伺服电机和PLC(或控制器)来进行控制。
通用性较广，但接线、安装、调试过程更为繁琐，适配性和安全监测不足。



智能电缸和传统模组优劣势比较

对比指标	传统模组+伺服电机	控制器内置型 Smart-Z3	控制器外置型 Smart-V9
驱动器空间占用	● 高	● 零占用	● 少35%+
线缆情况	● 繁杂	● 少60%	● 少40%+
是否需要限位开关	● 需要	● 默认不需要	● 默认不需要
功率范围	● 不受限	● 400W以内	● 不受限
电缸参数识别	● 不能识别	● 自动识别	● 自动识别 *
安装调试复杂度	● 繁琐	● 免调试	● 免调试
电缸负载保护	● 无保护	● 安全保护	● 安全保护
寿命和里程记录	● 无记录	● 全纪录	● 全纪录 *
IO点位编程功能	● 无	● 支持	● 支持
运动编程功能	● 另配控制器	● 支持IO编程	● 可编程
平均单轴部署时间	● 30分钟	● 5分钟	● 10分钟

注意 不同版本的功能配置会存在差异，请以实际版本功能为准。

产品系列特性

Features of Series

集成一体式智能电缸

适合轻量化和紧凑型单轴或多轴应用场景。
一体化集成设计，无需外配伺服驱动器。

Smart Z3

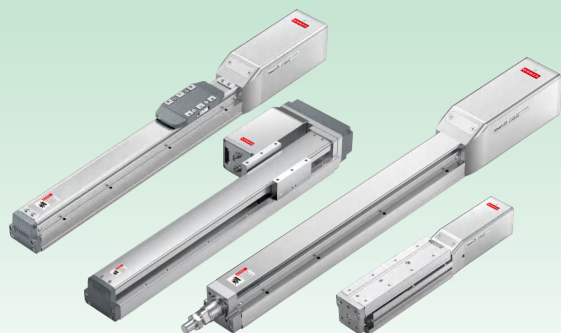

RCP RCF RCA MG

DC 48V，单轴功率50~400W

内置控制器 运动模块

- 控制模式一: PIO定位/脉冲/485通讯
- 控制模式二: EtherCAT总线模式
- 控制模式三: 工作站模式(程序型*)
- IO定位点数: 8~64点
- 17~23bit多圈绝对编码器
- 电缸参数自动导入
- 支持拖动示教
- 堵转式回零, 无需外置传感器
- 一键辨识, 自动整定功能
- 负载、加减速、速度自动校核
- 预兆保养, 可设定保养里程
- 动态实时曲线输出/离线分析
- VINKO Studio智能电缸软件

注*: 程序型特有功能, 程序型需搭载运动模块。

多轴智能电缸控制器

轴数可灵活拓展的模块化多轴智能电缸控制器
适合2~12轴应用场景点位运动(PTP), 轨迹运动(CP)

Smart V9



模块可自由组合

EtherCAT

多轴控制器
Smart V9

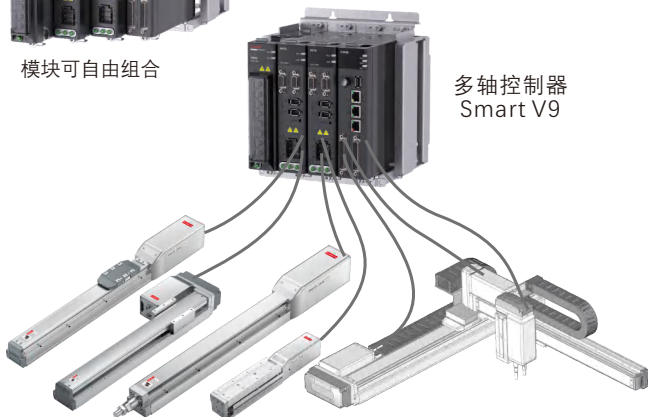

V9-AX V9-CX

DC 220V，单轴功率50~1500W

电源模块 驱动模块 运动模块

- 控制模式一: 轴控型 (EtherCAT从站模式)
- 控制模式二: 程序型 (EtherCAT主站模式*)
- 模块化设计, 轴数可灵活拓展
- 双轴驱动架构, 节省空间, 简化电线电缆
- 智能识别, 预置最优化电缸参数
- 简易设定, 一个界面配置所有参数
- 支持图形化编程和脚本编程
- 优异的运动和控制性能
- VINKO Motion编程软件
- 支持直线插补/圆弧插补/同步运动/电子凸轮*
- 支持多种机器人编程语言, 电缸/机械臂运动指令*

注*: 程序型特有功能, 程序型需搭载运动控制模块。

产品系列特性

Features of Series

细小型微型电缸

适合对空间和尺寸要求非常紧凑的高精度应用场景。
集成设计，紧凑精准，支持精密力控模式。

最小宽幅仅35mm!

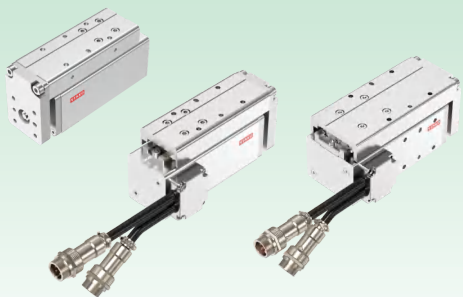

RF

DC 24/48V，单轴功率20~60W

控制器内置

控制器外置

- 控制器内置型: IO点位/485通讯
- 控制器外置型: 点位/脉冲/485/EtherCAT
- 本体宽幅: 35mm, 45mm
- 低压直流伺服电机驱动, 17位编码器
- 伺服电机和滚珠丝杠一体式结构设计
- 支持位置模式、推压模式和精密力控模式
- 堵转式回零, 无需外置传感器
- 高刚性滑台结构设计
- 紧凑结构, 高功率密度, 大推力输出
- 高精度伺服和丝杠, 重复定位精度可达0.003mm
- 专用电缸配置软件, 设定简单高效
- 可实时监测运行状态, 信息反馈

直交组合机械臂

搭载Smart-Z3一体型智能电缸和Smart-V9多轴控制器的两轴、三轴直交组合机械臂。

可提供驱动和多轴控制方案

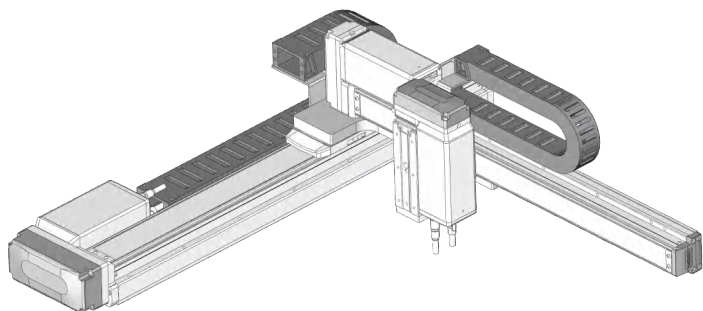

IRV2

IRV3

客户定制型，提供全套解决方案

- 常用8种组合样式，模块化结构可快速搭建三维模型
- 按客户要求设计和出图
- 电缸和控制器自动适配
- 依据负载、行程范围、速度、精度和组合样式进行选型和结构设计
- 可选择半封闭样式和全封闭样式
- 可指定拖链样式、尺寸和品牌
- 控制方式可选择轴控型，也可选择程序型。
- 模块化高效设计，最快单天出图
- 可按客户要求对于干涉结构进行调整和设计
- 比客户自行搭建和组合更专业、效率更高，成本更低

产品系列特性

Features of Series

导轨内嵌型丝杠模组

导轨嵌入本体后一体加工成型。比传统导轨结构更紧凑，同等宽幅负载力和刚性更优，成本更经济。

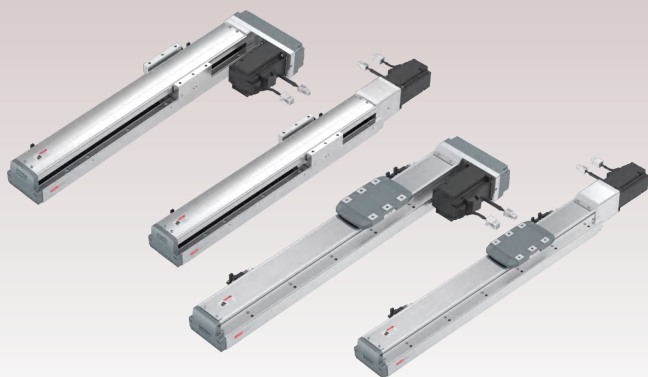

IX

FX

IXA

可自主选择搭配的伺服电机或步进电机

全封闭型

半封闭型

拉杆型

- 滚珠丝杠传动
- 内嵌型导轨结构
- 本体宽幅：44~150mm
- 重复定位精度： $\pm 0.003\text{mm} \sim \pm 0.01\text{mm}$
- 行程范围：50mm~1250mm
- 全封闭型、半封闭型、拉杆型可选
- 采用两列哥德式和四列圆弧式导轨结构设计
- 四列导轨结构，寿命比两列型提升2.5倍
- 内置储油环，可通过外部油孔一次给导轨和丝杠注油。
- 全系列支持上锁式固定和下锁式固定，安装时无需拆卸防尘盖板或防尘钢带
- 全封闭型采用磁吸式钢带导向结构设计，无接触导向，减少粉尘发生量。

直线电机模组

适合高速、高精度、高加速度应用场景。
具有比传统直线模组更紧凑的空间和更大的推力。

最小宽幅60mm



LMF

LMS

LMK

可搭配多种驱动器

导轨内嵌型

全封闭型

半封闭型

- 内置平板型直线电机
- 可适配光栅尺或磁栅尺
- 本体宽幅涵盖60~210mm
- 行程范围60mm~6m
- 重复定位精度可达 $1\mu\text{m}$
- 加减速可达5G
- 导轨内嵌型结构比传统导轨宽幅较少30%以上
- 全封闭型可用于ISO Class 4等级无尘环境
- 可搭配松下、高创、固高等直线电机驱动器品牌

传统导轨型滚珠丝杠直线模组

采用铝制底座和传统直线导轨结构样式。
比内嵌导轨可以获得更大的行程范围和负载范围。



BS

BSC

可自主选择搭配的伺服电机或步进电机

半封闭型

全封闭型

- 滚珠丝杠传动
- 传统型直线导轨结构
- 本体宽幅：50~220mm
- 重复定位精度： $\pm 0.005\text{mm} \sim \pm 0.01\text{mm}$
- 行程范围：50mm~1600mm
- 全封闭型、半封闭型可选
- 采用传统导轨结构设计
- 产品涵盖的负载范围和行程范围大
- 在高精度和中大型负载场景，优势明显

传统导轨型同步带直线模组

采用铝制底座和传统直线导轨结构样式。
适合中高速、长行程搬运、移载等应用场景。



TSH

TSC

可自主选择搭配的伺服电机或步进电机

半封闭型

全封闭型

- PU钢丝同步齿形带传动
- 传统型直线导轨结构
- 本体宽幅：75~220mm
- 重复定位精度： $\pm 0.05\text{mm}$
- 行程范围：50mm~4000mm
- 建议速度范围：0~2m/sec
- 全封闭型、半封闭型可选
- 采用传统导轨结构设计
- 产品涵盖的负载范围和行程范围大
- 在高速度和中大型负载场景，优势明显

高速同步齿形带模组

采用铝制底座和传统直线导轨结构样式。
加强型轴承结构，适合高速、长行程搬运、移载等应用场景。

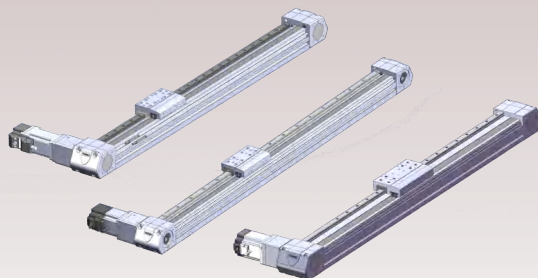

IK

可自主选择搭配的伺服电机或步进电机

半封闭型

- PU钢丝同步齿形带传动
- 传统型直线导轨结构
- 本体宽幅：60, 80, 120mm
- 重复定位精度： $\pm 0.05\text{mm}$
- 行程范围：50mm~8000mm
- 建议速度范围：0~5m/sec
- 全封闭型、半封闭型可选
- 加强型轴承结构设计，可承载更大速度和负载
- 在超长行程(2m以上)和超高速(2m/sec)的应用场景具有良好的技术特性和成本优势。

中空旋转平台

采用交叉滚子轴承，大中空口径。
实现高精度和高刚性的旋转运动。

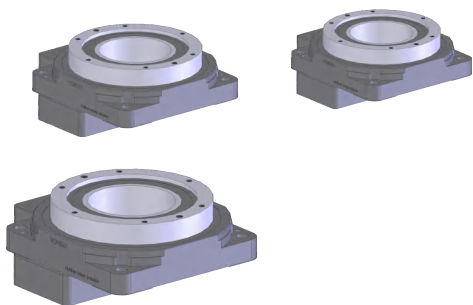

RM

可自主选择搭配的伺服电机或步进电机

减速比可选

- 大口径精密交叉滚子轴承
- 斜齿齿轮啮合，运行平稳，低噪音
- 本体宽幅：60~280mm
- 重复定位精度： $\pm 5 \text{ arc sec}$
- 端面/径向跳动值： $\pm 0.005\text{mm}$
- 中空结构，可简洁配线、配管
- 结构简单紧凑，故障率低
- 通过加装二级减速机，可以获得更大的减速比输出
- 采用传统导轨结构设计
- 产品涵盖的负载范围和行程范围大
- 在高速度和中大型负载场景，优势明显

产品选型步骤

Product selection steps

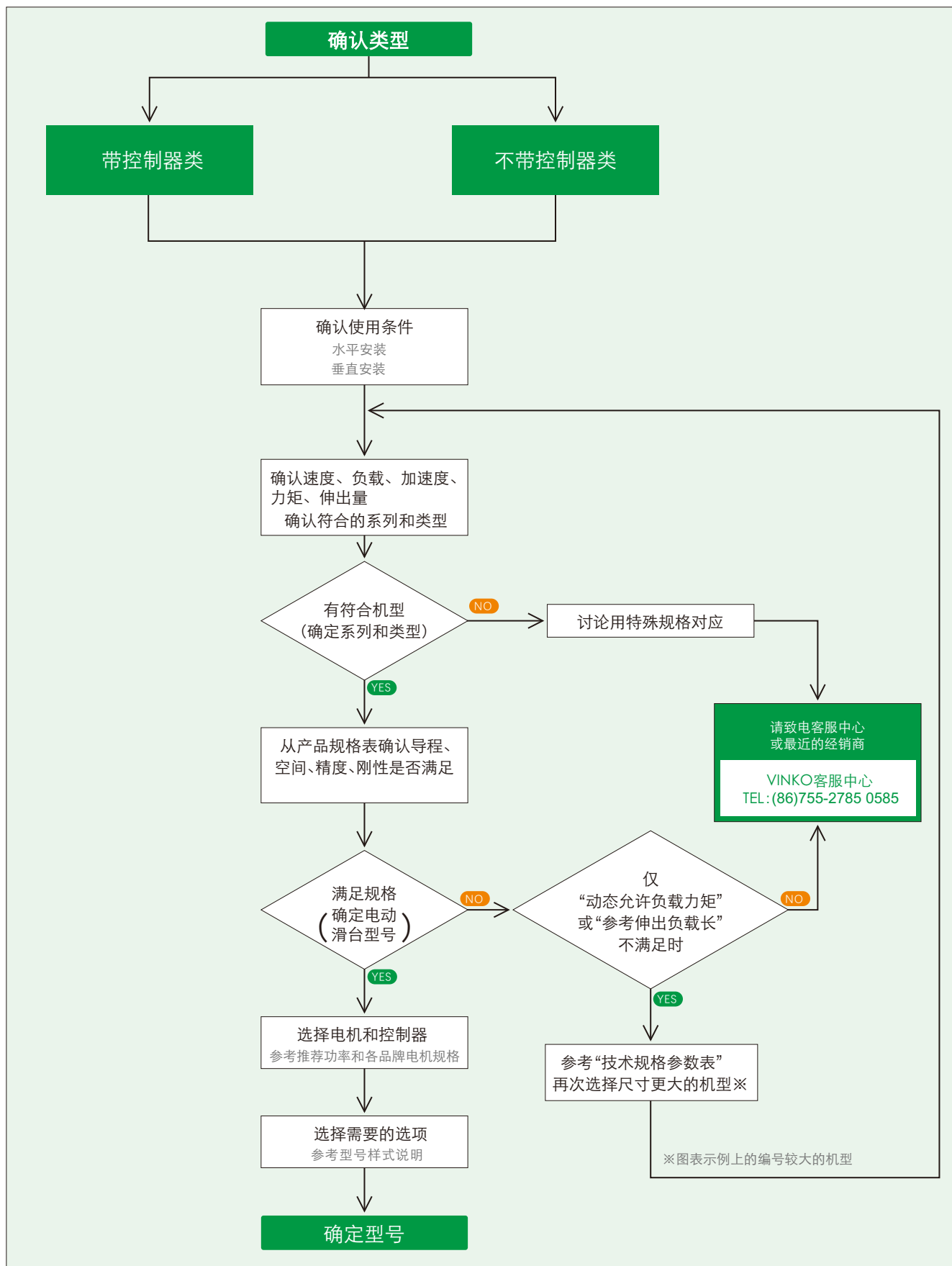

产品选型步骤

Product selection steps

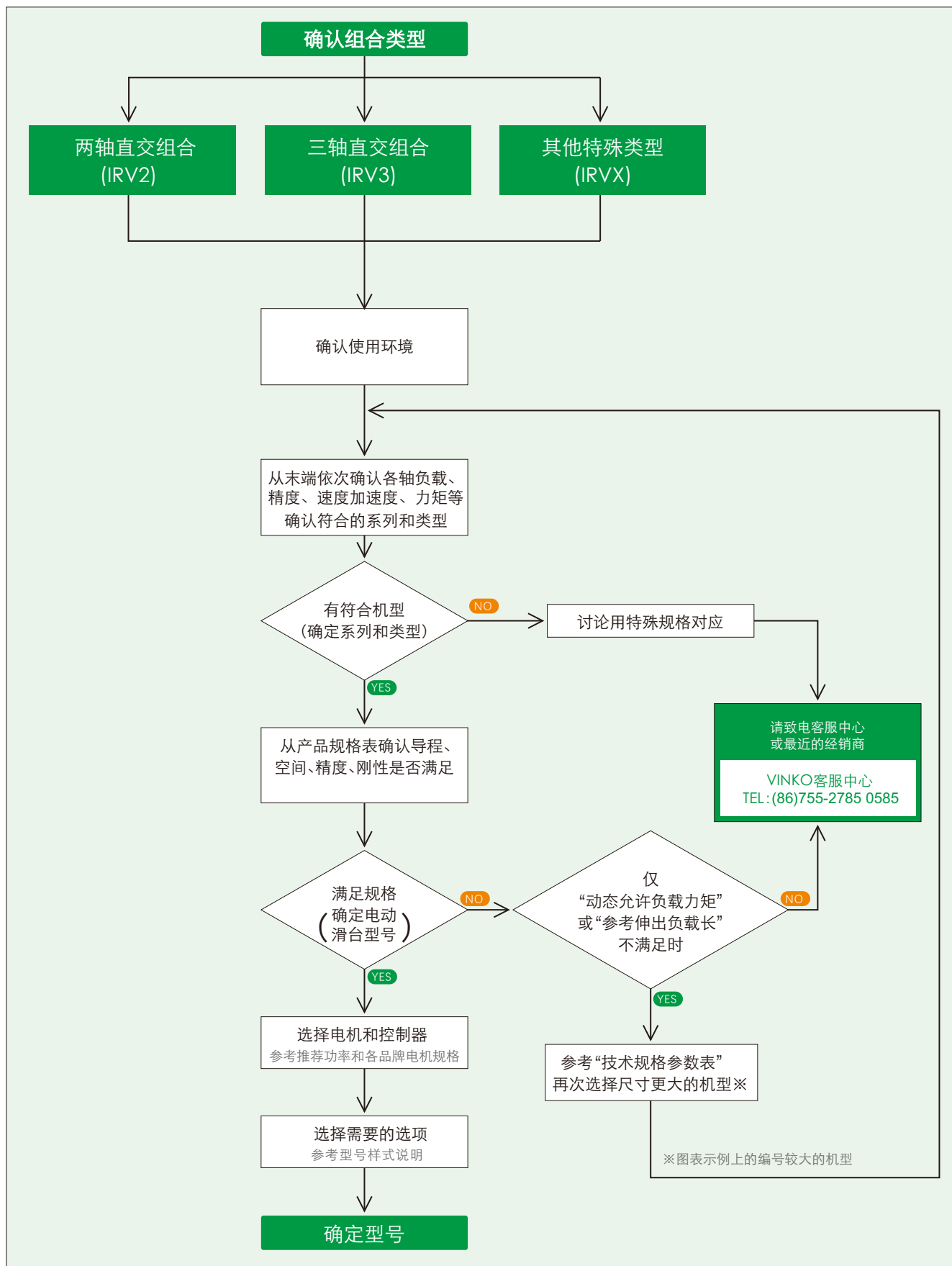

产品规格参数总览

Product specification overview

→ 一体式智能电缸

Smart-Z3

类型	滑块型		出杆型	平台型
系列	RCP	RCF	RCA	MG
外观				
适合环境	洁净环境(全封闭)	一般环境(半封闭)	一般环境/洁净环境	一般环境/洁净环境
本体宽度	44~120mm	54~120mm	44~82mm	48~73mm
行程范围	50~1250mm	50~1250mm	50~800mm	25~300mm
最大负重	水平 103kg 垂直 36kg	水平 103kg 垂直 36kg	水平 60kg 垂直 15kg	水平 15kg 垂直 20kg
最大速度	1600mm/sec	1600mm/sec	1000mm/sec	500mm/sec
重复精度	±0.01mm(±0.003mm)	±0.01mm(±0.003mm)	±0.01mm(±0.003mm)	±0.01mm(±0.003mm)
传动方式	滚珠丝杠(C7转造/C5研磨)	滚珠丝杠(C7转造/C5研磨)	滚珠丝杠(C7转造/C5研磨)	滚珠丝杠(C7转造/C5研磨)
功率电压	50~400W, DC48V	50~400W, DC 48V	50~200W, DC 48V	50~200W, DC 48V
控制器	内置控制器Smart-Z3	内置控制器Smart-Z3	内置控制器Smart-Z3	内置控制器Smart-Z3
产品认证				

→ 细小型微型滑台电缸

RF/MG

类型	控制器内置		控制器外置	
系列	RF-W		RF-V	MG-V
外观				
适合环境	一般环境/洁净环境		一般环境/洁净环境	一般环境/洁净环境
本体宽度	34mm, 45mm		34mm, 45mm	48mm, 58mm, 73mm
行程范围	30mm, 50mm		30mm, 50mm	25~300mm
最大负重	水平 8kg 垂直 2kg		水平 8kg 垂直 2kg	水平 15kg 垂直 20kg
最大速度	300mm/sec		300mm/sec	500mm/sec
重复精度	±0.01mm		±0.01mm(±0.003mm)	±0.01mm(±0.003mm)
功率电压	20W, DC24V		20W, DC24~48V	50~200W, DC 48V
传动方式	滚珠丝杠(C7转造/C5研磨)		滚珠丝杠(C7转造/C5研磨)	滚珠丝杠(C7转造/C5研磨)
控制器	内置控制器		外置控制器GSFD	外置控制器GSFD
产品认证				

注：产品选型和详细规格，请参阅对应系列的选型资料和手册。可在www.sz-vinko.com下载。

产品规格参数总览

Product specification overview

→ 智能电缸多轴控制器

Smart-V9

类型	轴控型	程序型
系列	V9-AX	V9-CX
外观		
最大轴数	12轴	12轴
功能类型	不具运动控制编程功能	具有运动控制编程功能
驱动电源	220V单相/三相	220V单相/三相
功率范围	1.6kW/3.0kW/6.0kW	1.6kW/3.0kW/6.0kW
总线类型	EtherCAT(从站型)	EtherCAT(主站型)
STO功能	可选	可选
运控性能	直线插补、圆弧插补、龙门同步、自动整定、抖动抑制	直线插补、圆弧插补、龙门同步、自动整定、抖动抑制

注：配置银光Z3V伺服电机的电缸(模组)产品，均可适配Smart-V9控制器。详情请向业务人员咨询。

→ 两轴、三轴常用直交机械臂

IRV2/IRV3

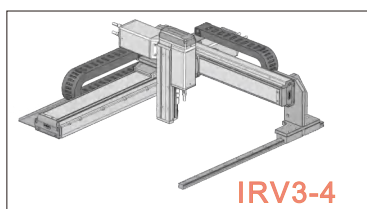
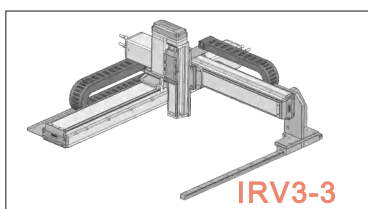
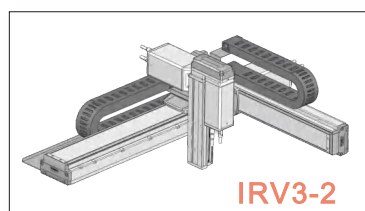
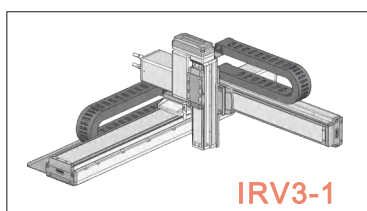
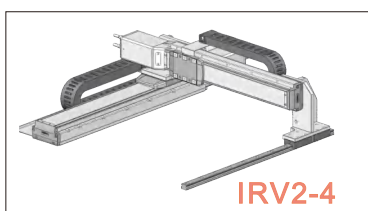
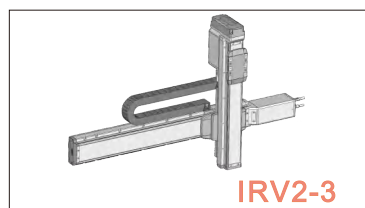
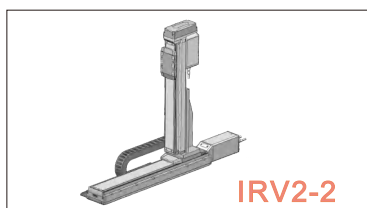
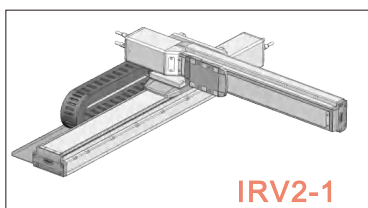

提示 多轴组合为客制化定制型，可按客户要求组合。详情请与银光业务人员咨询。

产品规格参数总览

Product specification overview

→ 直线电机模组

LMF/LMS/LMK

类型	内嵌导轨全封闭型	传统导轨全封闭型	传统导轨半封闭型
系列	LMF	LMS	LMK
外观			
适合环境	一般环境/洁净环境	一般环境/洁净环境	一般环境
本体宽度	60mm, 82mm	140mm, 170mm, 210mm	140mm, 170mm, 210mm
行程范围	60~1200mm	56-4088mm	56~4088mm
最大负重	水平 16kg 垂直 不可用	水平 60kg 垂直 不可用	水平 60kg 垂直 不可用
最大速度	3m/sec	5m/sec	5m/sec
最大加速度	4G	4G	4G
重复精度	±0.001mm(±0.005mm)	±0.001mm(±0.005mm)	±0.001mm(±0.005mm)
传动方式	平板型直线电机	平板型直线电机	平板型直线电机
控制器	松下, 高创等	松下, 高创等	松下, 高创等

注：产品选型和详细规格，请参阅对应系列的选型资料和手册。可在www.sz-vinko.com下载。

产品规格参数总览



Product specification overview

→ 导轨内嵌型丝杠滑台模组 IX FX IXA

类型	全封闭型	半封闭型	拉杆型
系列	IX	FX	IXA
外观			
适合环境	一般环境/洁净环境	一般环境	一般环境
本体宽度	44,54,73,82,102,120,150mm	54,73,82,102,120,150mm	44mm,54mm,82mm
行程范围	50mm~1250mm	50mm~1250mm	50~800mm
最大负重	水平 120kg 垂直 55kg	水平 120kg 垂直 55kg	水平 60kg 垂直 15kg
最大速度	2000mm/sec	2000mm/sec	1000mm/sec
传动方式	滚珠丝杠(C7转造/C5研磨)	滚珠丝杠(C7转造/C5研磨)	滚珠丝杠(C7转造/C5研磨)
重复精度	±0.01mm(±0.005mm)	±0.01mm(±0.005mm)	±0.01mm(±0.005mm)
功率范围	50W~750W	50W~750W	50~400W
适配电机	主流品牌伺服电机(可自配)	主流品牌伺服电机(可自配)	主流品牌伺服电机(可自配)

注：产品选型和详细规格，请参阅对应系列的选型资料和手册。可在www.sz-vinko.com下载。

→ 传统导轨型丝杠滑台模组 BS BSC

类型	半封闭型	全封闭型
系列	BS	BSC
外观		
适合环境	一般环境	一般环境/洁净环境
本体宽度	50,75,100,125,150,180mm	50,75,100,125,150,180mm
行程范围	50mm~1600mm	50mm~1600mm
最大负重	水平 180kg 垂直 55kg	水平 180kg 垂直 55kg
最大速度	2500mm/sec	2500mm/sec
传动方式	滚珠丝杠(C7转造/C5研磨)	滚珠丝杠(C7转造/C5研磨)
重复精度	±0.01mm(±0.005mm)	±0.01mm(±0.005mm)
功率范围	50W~750W	50W~750W
适配电机	主流品牌伺服电机(可自配)	主流品牌伺服电机(可自配)

注：产品选型和详细规格，请参阅对应系列的选型资料和手册。可在www.sz-vinko.com下载。

产品规格参数总览

Product specification overview

→ 传统导轨型皮带滑台模组 TSH TSC

类型	半封闭型	全封闭型
系列	TSH	TSC
外观		
适合环境	一般环境	一般环境/洁净环境
本体宽度	75,100,125,150,180mm	75,100,125,150,180mm
行程范围	100mm~3200mm	100mm~3200mm
最大负重	水平 90kg 垂直 不适用	水平 90kg 垂直 不适用
最大速度	3500mm/sec	3500mm/sec
传动方式	PU钢丝同步齿形带	PU钢丝同步齿形带
重复精度	±0.05mm	±0.05mm
功率范围	100W~750W	100W~750W
适配电机	主流品牌伺服电机(可自配)	主流品牌伺服电机(可自配)

注：产品选型和详细规格，请参阅对应系列的选型资料和手册。可在www.sz-vinko.com下载。

→ 高速同步齿形带模组 IK

类型	高速半封闭型
系列	IK
外观	
适合环境	一般环境
本体宽度	60,80,120mm
行程范围	100mm~8000mm
最大负重	水平 36.2kg 垂直 8.3kg
最大速度	5000mm/sec
传动方式	PU钢丝同步齿形带
重复精度	±0.05mm
功率范围	100W~750W
适配电机	主流品牌伺服电机(可自配)

注：产品选型和详细规格，请参阅对应系列的选型资料和手册。可在www.sz-vinko.com下载。

RCP

3-A001~3-A032

智能电缸 (滑块型, 封闭式防护)

可搭载Smart Z3和Smart V9控制器



本体宽度: 44mm~120mm

44mm 54mm 73mm 82mm 102mm 120mm

■ 马达直连安装型 (1N)

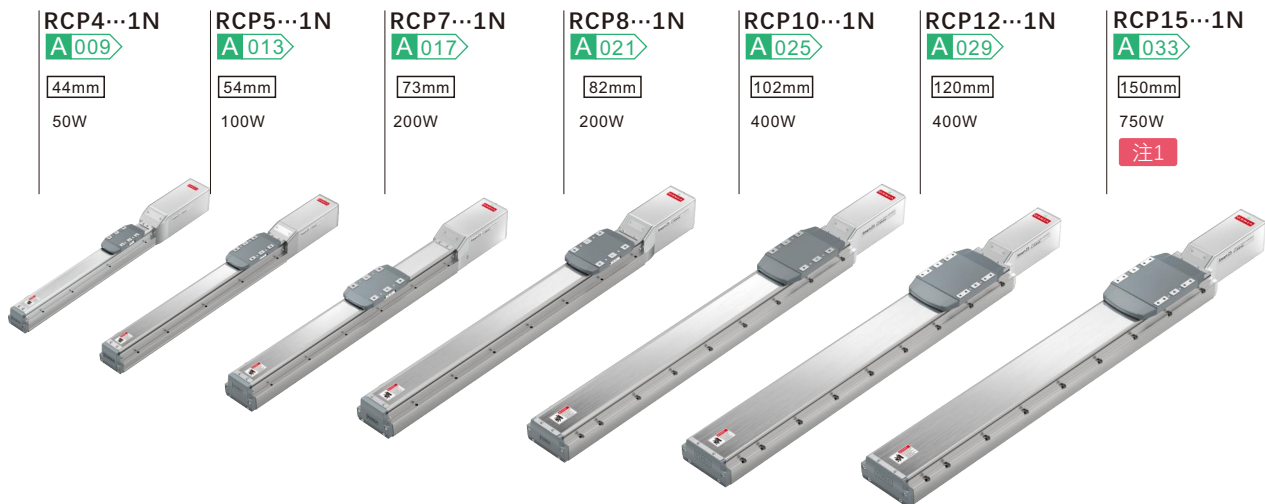

■ 马达折返安装型 (2L/2R/3)

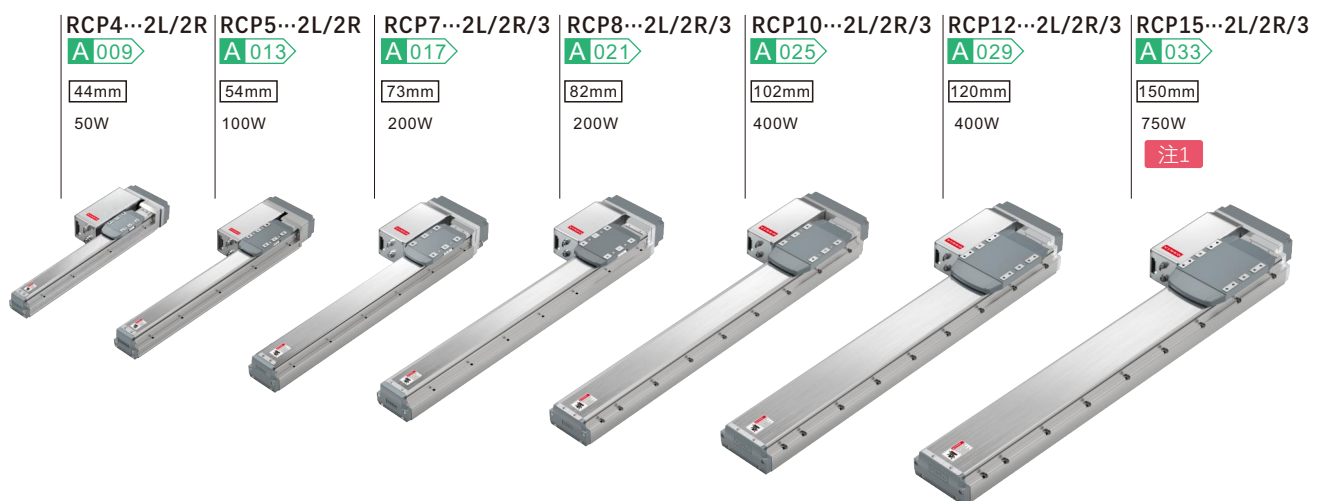

注1 RCP15适配功率为750W, 仅支持Smart V9控制器。

RCF

3-B001~3-B032

型智能电缸 (滑块型, 半封闭式防护)

可搭载Smart Z3和Smart V9控制器



本体宽度: 54mm~120mm

54mm 73mm 82mm 102mm 120mm

■ 马达直连安装型 (1N)



■ 马达折返安装型 (2L/2R/3)

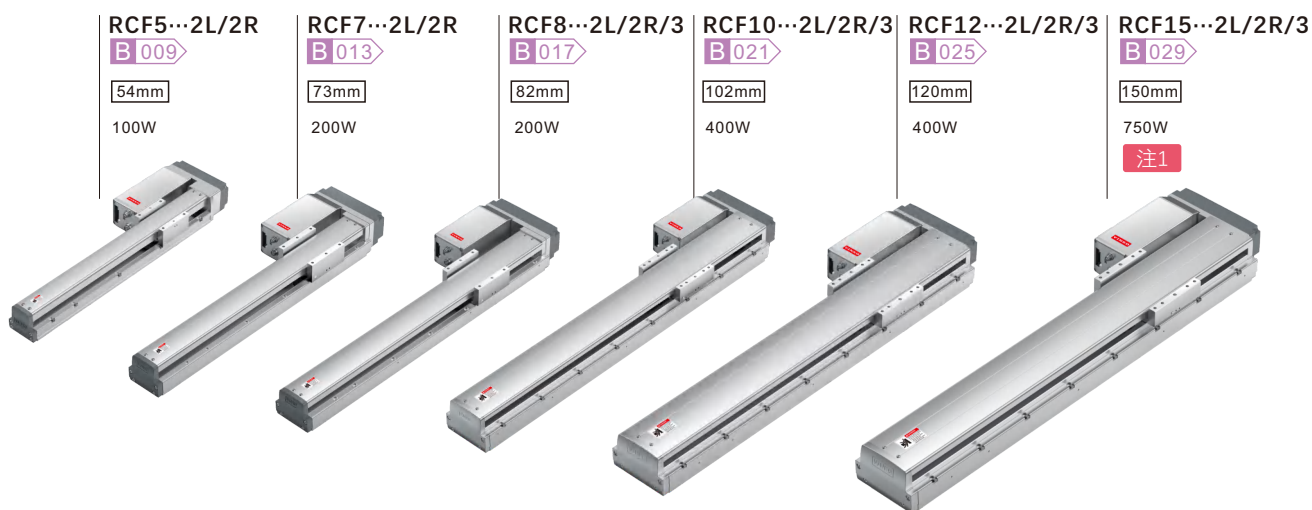

注1 RCP15适配功率为750W, 仅支持Smart V9控制器。

RCA

3-C001~3-C020

智能电缸 (拉杆型)

可搭载Smart Z3和Smart V9控制器



本体宽度: 44mm~82mm

44mm

54mm

82mm

■ 马达直连安装型 (1N)



■ 马达折返安装型 (2L/2R/3)

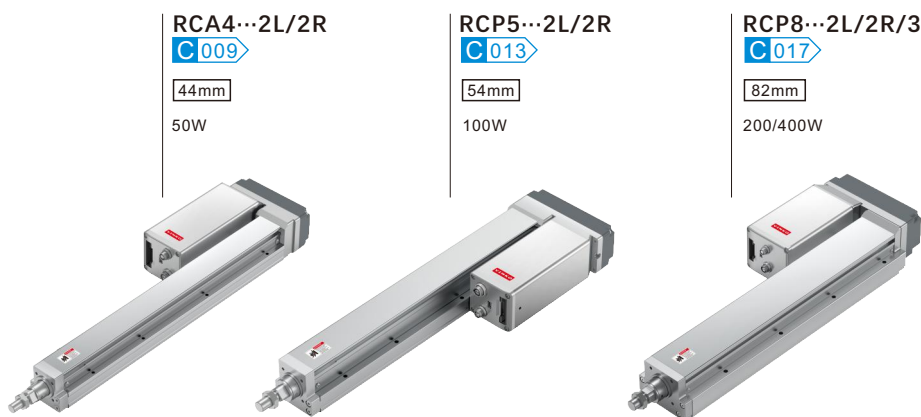

MG

3-D001~3-D020

智能电缸 (平台型)

可搭载Smart Z3和Smart V9控制器



本体宽度: 48mm~73mm

48mm

58mm

73mm

■ 马达直连安装型 (1N)

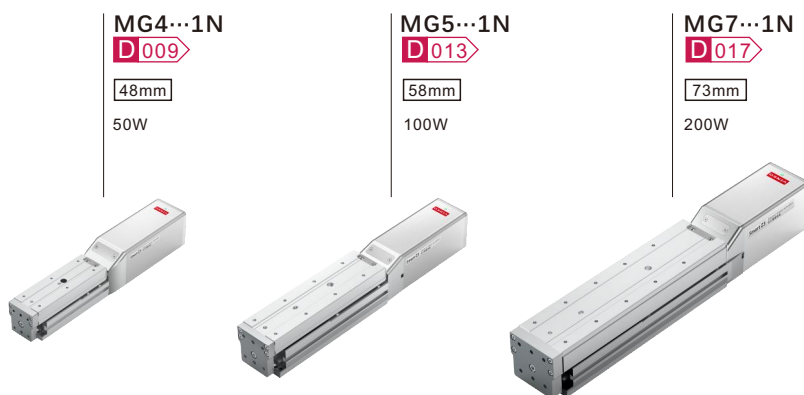

■ 马达折返安装型 (2L/2R)

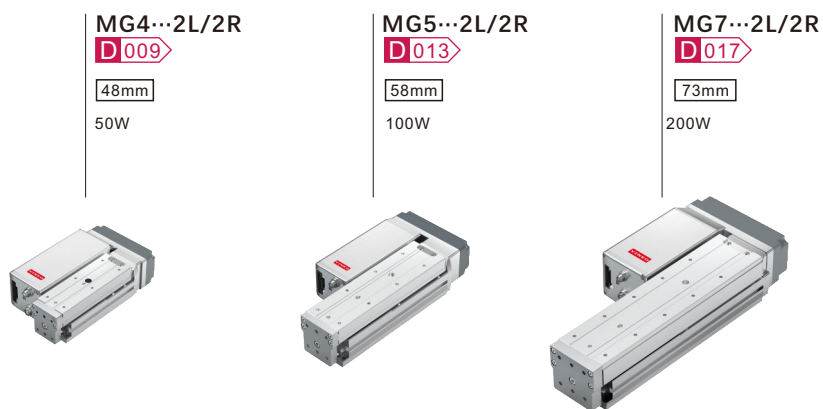

RF

3-F001~3-F016

细小型微型滑台电缸 (平台型)

控制器内置/外置可选



本体宽度: 36mm~45mm

36mm

45mm

■ 控制器外置

RF-3V-30

F 013

34mm

控制器外置



RF-3V-50

F 013

34mm

控制器外置



RF-4V-30

F 015

45mm

控制器外置

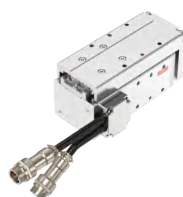

RF-4V-50

F 015

45mm

控制器外置



■ 控制器内置

RF-4W-30

F 017

45mm

控制器内置



RF-4W-50

F 017

45mm

控制器内置



Smart-V9

AC 220V/380V

智能电缸多轴控制器

轴数2~12轴内可灵活配置，



控制模式：轴控型，程序型

V9-AX

V9-CX

■ 轴控型 (不含编程功能)

V9-A2-AX

G006

2 axis

单轴50~1000W

EtherCAT



V9-An-AX

G006

n axis

单轴50~1000W

EtherCAT



V9-A12-AX

G006

12 axis

单轴50~1000W

EtherCAT



■ 程序型 (含编程功能)

V9-A2-CX

G010

2 axis

单轴50~1000W

EtherCAT



V9-An-CX

G010

n axis

单轴50~1000W

EtherCAT



V9-A12-CX

G010

12 axis

单轴50~1000W

EtherCAT



注：配置银光Z3V伺服电机的电缸(模组)产品，均可适配Smart-V9控制器。详情请向业务人员咨询。

产品概览 · 内嵌滑台模组类

不带控制类产品

IX

导轨内嵌型丝杠滑台模组 (滑块型, 封闭式防护)

可适配主流通用型伺服电机。



本体宽度: 44mm~120mm

44mm 54mm 73mm 82mm 102mm 120mm 150mm

全封闭型

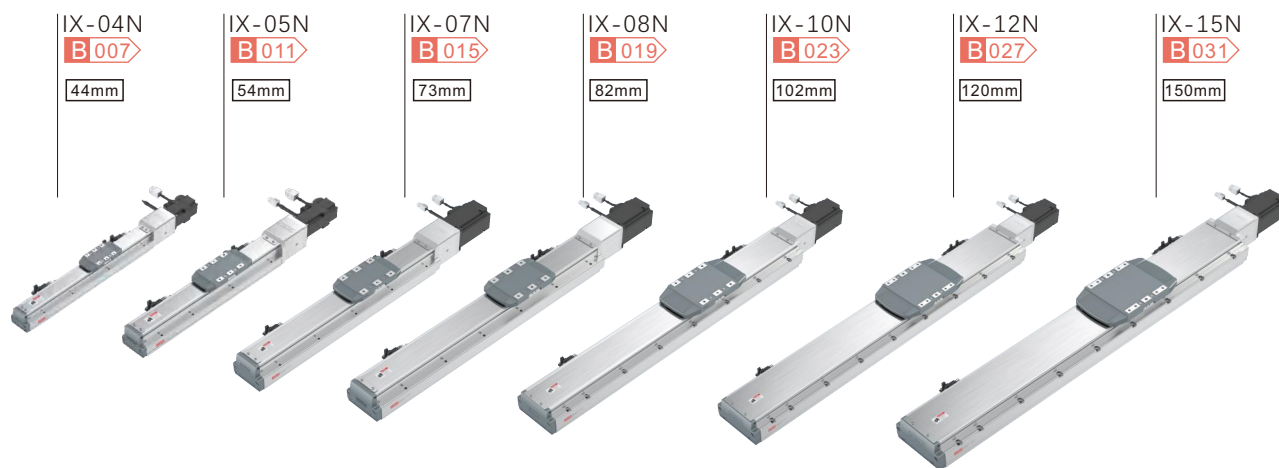

FX

导轨内嵌型丝杠滑台模组 (滑块型, 半封闭式防护)



本体宽度: 54mm~120mm

54mm 73mm 82mm 102mm 120mm 150mm

半封闭型



IXA

导轨内嵌型电动推缸 (拉杆型)

内置内嵌型导轨，可适配主流通用型伺服电机。



本体宽度：44mm~82mm

44mm

54mm

82mm

■ 全封闭型

IXA-04N

K007

44mm



IXA-05N

K011

54mm



IXA-08N

K015

82mm



产品概览 · 直线电机类

LMF

L001~L008

导轨内嵌型直线电机模组

搭载 高性能LM平板直线电机动定子 内嵌式导轨结构，全封闭型，适合洁净环境



本体宽度：60mm~82mm

60mm

82mm

LMF06

L 005

60mm

行程 60~900mm
负载 0~6kg

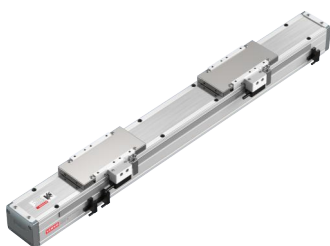

LMF08

L 007

82mm

行程 60~1200mm
负载 0~16kg

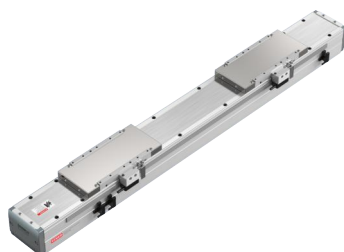

LMS

S001~S010

全封闭标准导轨直线电机模组

搭载 高性能LM平板直线电机动定子 标准导轨结构，全封闭型，适合洁净环境



本体宽度：140mm~210mm

140mm

170mm

210mm

LMS14

S 005

140mm

行程 66~4098mm
负载 0~25kg



LMS17

S 007

170mm

行程 56~4088mm
负载 0~50kg



LMS21

S 009

210mm

行程 56~4088mm
负载 0~60kg



提示 超出上述行程可与业务人员洽询。

产品概览 · 直线电机类

LMK

K001~K010

半封闭标准导轨直线电机模组

搭载 高性能LM平板直线电机定子 标准导轨结构，半封闭型，适合一般环境



本体宽度：140mm~210mm

140mm

170mm

210mm

LMK14

K005

140mm

行程 56~4088mm
负载 0~25kg



LMK17

K007

170mm

行程 56~4088mm
负载 0~50kg



LMK21

K009

210mm

行程 56~4088mm
负载 0~60kg

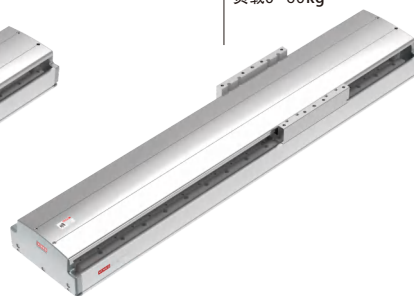

提示 超出上述行程可与业务人员洽询。

产品概览 · 传统直线模组类

不带控制类产品

BS/BSC

➔ C001~C030 ➔ D001~D032 传统导轨型滑台模组 (丝杠传动型)

传统导轨结构, 半封闭型/全封闭型可选



本体宽度: 50mm~180mm

50mm 75mm 100mm 125mm 150mm 180mm

BS-50,BS-75,BS-100,BS-100N,BS-125S,
BS-150,BS-180

C001 ~ C030

50mm 75mm 100mm 125mm 150mm 180mm



BSC-50,BSC-75,BSC-100,BSC-100N,BSC-125,
BSC-150,BSC-180

D001 ~ D032

50mm 75mm 100mm 125mm 150mm 180mm



TSH/TSC

➔ E001~E010 ➔ F001~F010 传统导轨型滑台模组 (同步皮带型)

标准导轨结构, 半封闭型/全封闭型可选



本体宽度: 50mm~180mm

75mm 100mm 125mm 150mm 180mm

TSH-75,TSH-100,TSH-100,TSH-125,
TSH-150,TSH-180

E001 ~ E010

75mm 100mm 125mm 150mm 180mm



TSC-75,TSC-100,TSC-100,TSC-125,
TSC-150,TSC-180

F001 ~ F010

75mm 100mm 125mm 150mm 180mm



IK

➔ G001~G010

高速同步齿形带模组

特殊高速结构设计, 适合高速, 长行程的应用场合。



本体宽度: 60mm~120mm

60mm 80mm 120mm

IK-60,IK-80,IK-120

G001 ~ G010

60mm 80mm 120mm



产品概览 · 旋转平台类

不带控制类产品

RM

R001~R012

中空旋转平台

传统导轨结构，半封闭型/全封闭型可选



本体尺寸：60mm~280mm

60mm

85mm

130mm

200mm

280mm

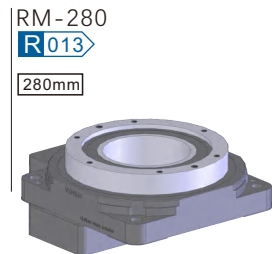
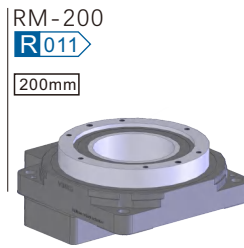
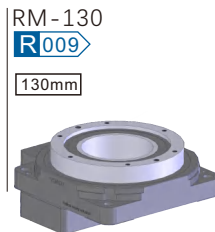
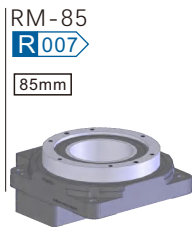
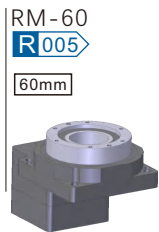

IRV2 / IRV3

常用两轴、三轴直交机械手组合 (客制型)

可搭载Smart Z3 (内置型) 和Smart V9 (外置型) 控制器



可选择全系列单轴电缸/机械手按客户要求搭建。

RCP

RCF

RCA

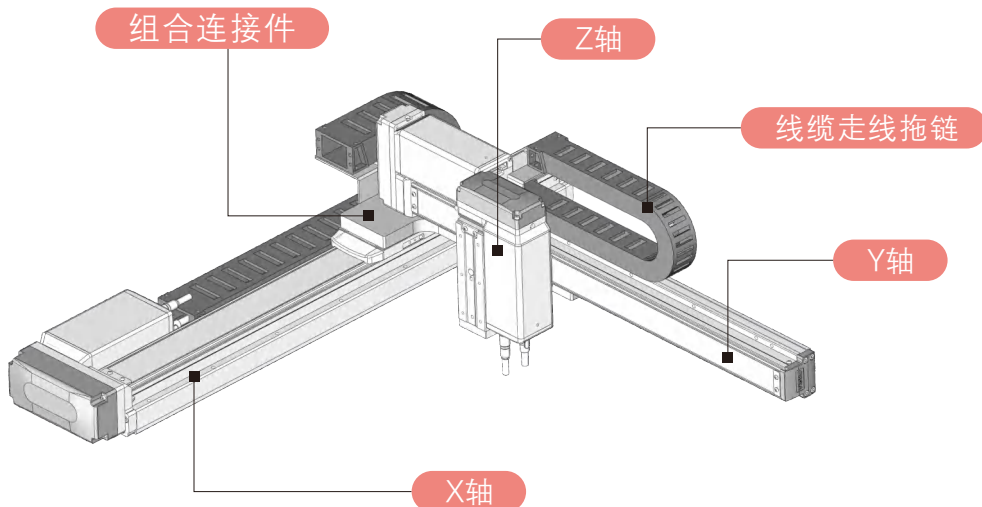

■ 常用直交机械手组合样式

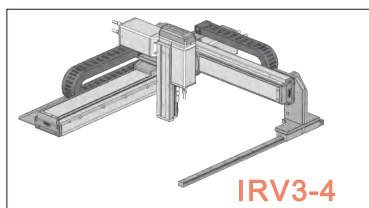
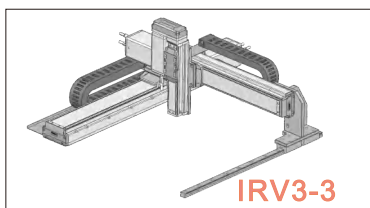
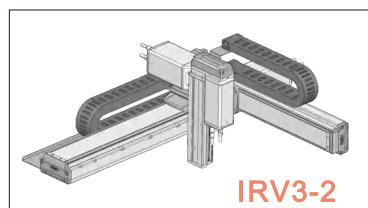
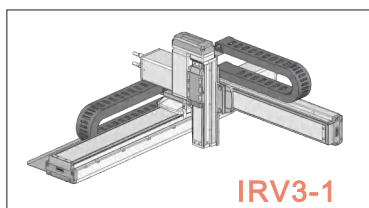
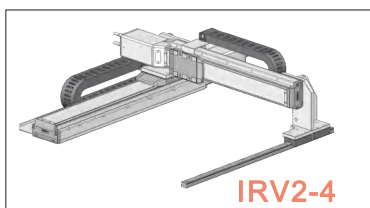
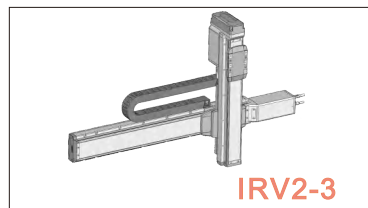
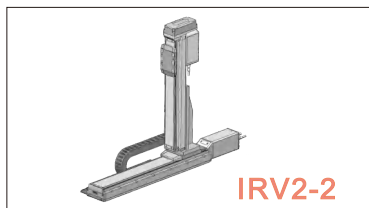
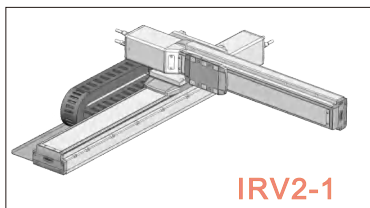

提示 多轴组合为客制化定制型，可按客户要求组合。详情请与银光业务人员咨询。

VINKO 銀光

Robots and Actuators

2D/3D CAD

可通过如下方式获取：
2D/3D CAD data can be available by:



<https://vinko.partcommunity.com>

技术支持：德国卡第那思公司
CADENAS Technologies AG



<http://www.sz-vinko.com>

VINKO 2D/3D CAD数据官网下载网址：
<http://www.sz-vinko.com/download/cad.html>



关注银光公众号，在线获取产品和服务信息。

VINKO 客户咨询电话：(+86)755-2785 0585
Email: sales@sz-vinko.com

深圳银光机器人技术有限公司

地 址：深圳市宝安区福海街道建安路36号福盈第二工业区A4栋

电 话：(+86) 755-2785-0585/2301-5026

传 真：(+86) 755-2785-0406

网 址：<http://www.sz-vinko.com>

电子邮件：Email: sales@sz-vinko.com

因产品改良和升级等原因，产品数据以实物为准。产品数据和内容若有变更，恕不另行通知。

印 次：2025年6月第1次印刷(2025A)

Smart and easy!